

# Aufbauanleitung Bitte erst sorgfältig lesen!

**nolastar**® by **Royal Family** designlabor

- 25 Kunststoffplatten (19,3 x 19,3 cm) - pro Quadratmeter
- ca. 60 Ösenringe - zum Verbinden der einzelnen Platten
- 5 drehbare Wirbelösen - werden am oberen Ende des Vorhanges angebracht, um diesen zusammenschieben zu können
- 1 Paar Baumwollhandschuhe - zur Vermeidung unnötiger Fingerabdrücke bei der Montage

① **mattierte** Flächen aufeinander legen

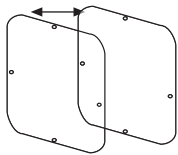

② 1 Ösenring durch die Löcher **beider** Platten führen

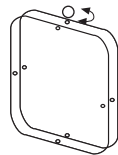

③ Die verbundenen Platten wieder aufklappen.

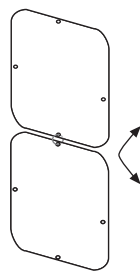

④ Zunächst nur die **vertikalen** Reihen wie in 1. - 3. beschrieben herstellen

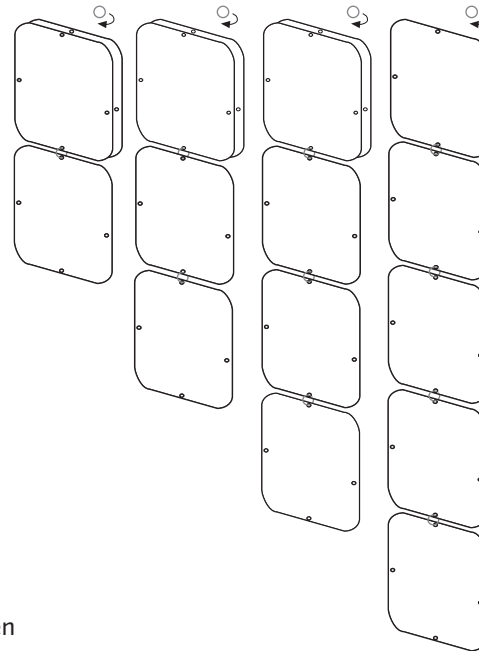

⑤ Am oberen Ende einer Reihe je ein Ösenring + Wirbel anbringen

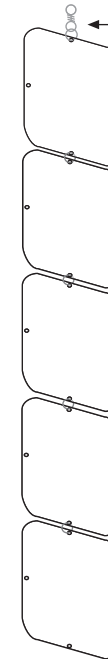

⑥ Vertikale Reihen an gewählter Vorrichtung® aufhängen und nacheinander mit den Ösenringen verbinden. Auch hier darauf achten, dass die **mattierte** Flächen aufeinander liegen und die Schutzfolie nach aussen zeigt, um beim durchführen der Ringe keine Kratzer zu erzeugen.

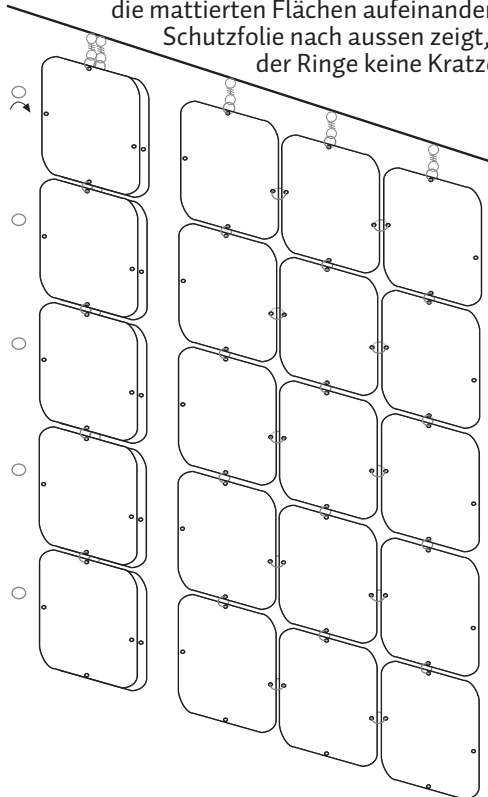

⑦ Der Abstand der Hängevorrichtung zur Wand sollte mindestens 10 cm betragen, damit **nolastar** zusammen geklappt werden kann.

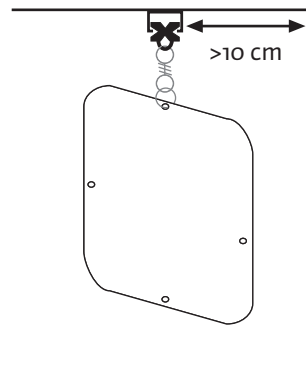

✳ Wir empfehlen eine **Alu-Vorhangschiene** mit einfachem U-Profil.

✳ z.B.:

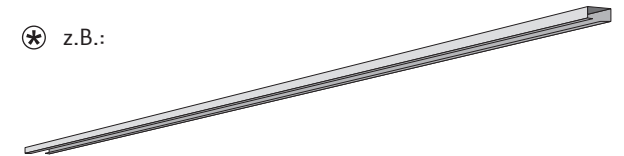

Unter Verwendung von 2 aneinander vorbeiführenden Vorhangschiene kann **nolastar** auch nach dem Prinzip von **Schiebetüren** eingesetzt werden.

Zur Pflege und Reinigung von **nolastar** empfehlen wir einen **antistatischen** Kunststoffreiniger zu verwenden.

⑧ Erst nach der vollständigen Installation die hellblaue Schutzfolie abziehen. Eventueller "Kunststoffgeruch" verschwindet sobald die Schutzfolie entsorgt ist.